

СТМН.FD2024.000

Перв. примен.

Справ. №

Подп. и дата

Инв. № дубл.

Взам. инв. №

Подп. и дата

Инв. № подл.

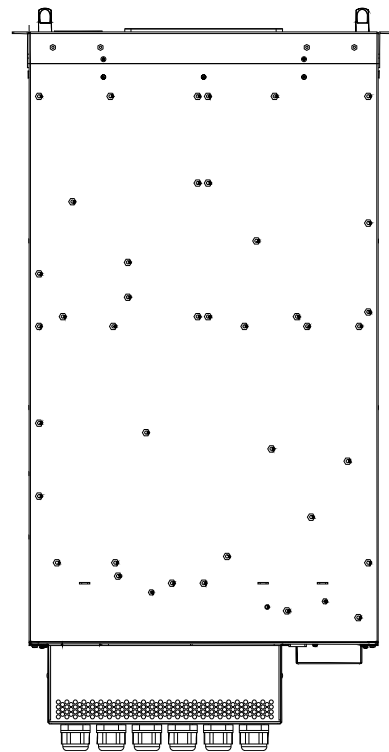
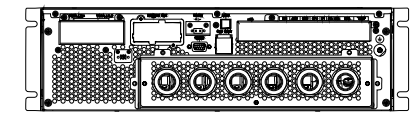
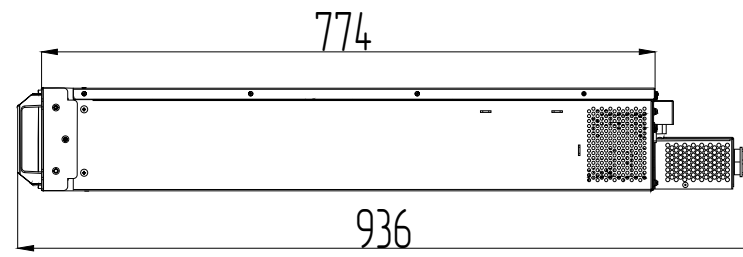
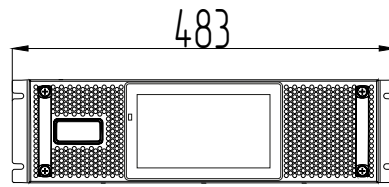
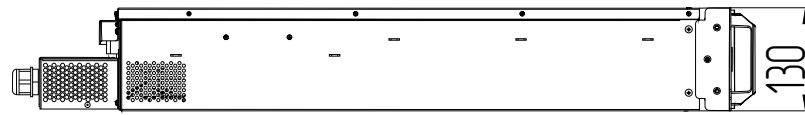
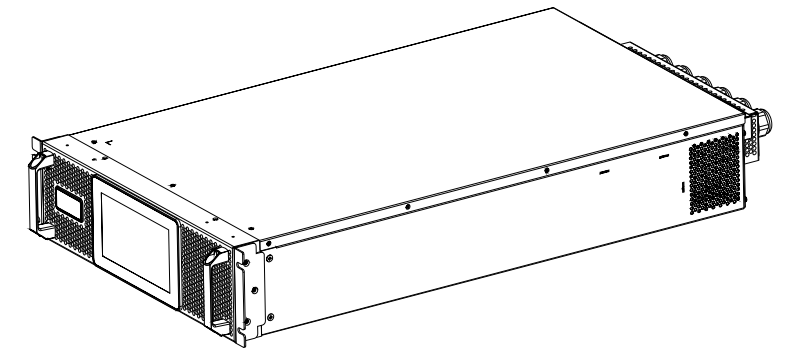
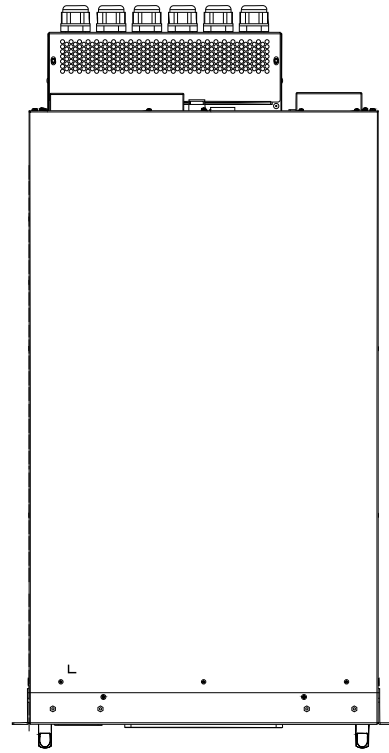

					<b>СТМН.FD2024.000</b>		
					Источник бесперебойного питания ФОРВАРД 3320 (FV20331)		
Изм.	Лист	№ докум.	Подп.	Дата	Лит.	Масса	Масштаб
Разраб.							
Проб.							
Т.контр.					Лист	Листов	1
И.контр.							
Утв.							